

Zak. 6.1.1

## PRZEKRÓJ HYDROGEOLOGICZNY I-I

wg: MhP 1:50 000 ark. Sarnaki (531)

Franopol Sarnaki

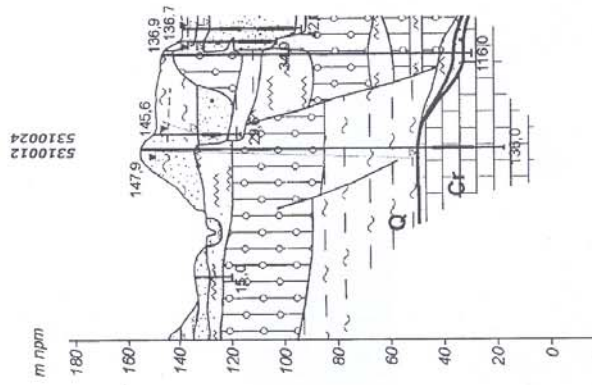

**Przekroje w odrodku pionowym**

	piasek, żwir, żwirki
	graveli
	il

**Przekroje czołowe, boki, przelotowe w kierunku składowym**

	piasek
	graveli
	il

**Granice i wyjątki**

Granica wód podziemnych  
 Linia czepi warstwy wodonośnej  
 Wyjątki, opisy punktów, m. n.p.m.  
 Zwrócić uwagę na kierunek

**Stratigrafia ujęć:**  
 Q - czwartorzęd  
 Tr - trzeciorzęd (kretaceous)  
 Cr - kreda

**Zwrócić uwagę:** przy porównaniu

# ZAŁĄCZNIK 6.1.2

## PRZEKRÓJ HYDROGEOLOGICZNY I-I

wg: MhP 1:50 000 ark. Samaki (531)

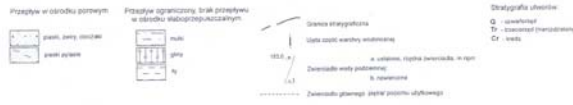
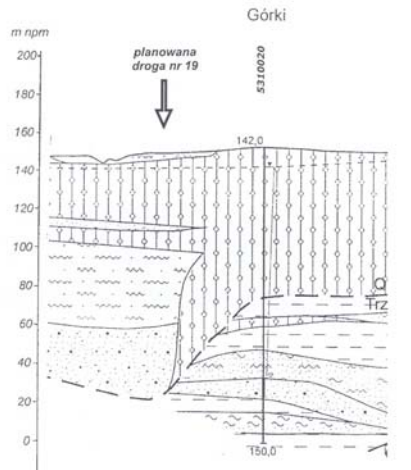

21.6.12

# ZAŁĄCZNIK 6.1.3

## PRZEKRÓJ HYDROGEOLOGICZNY III-III

wg: MhP 1:50 000 ark. Łosice (530)

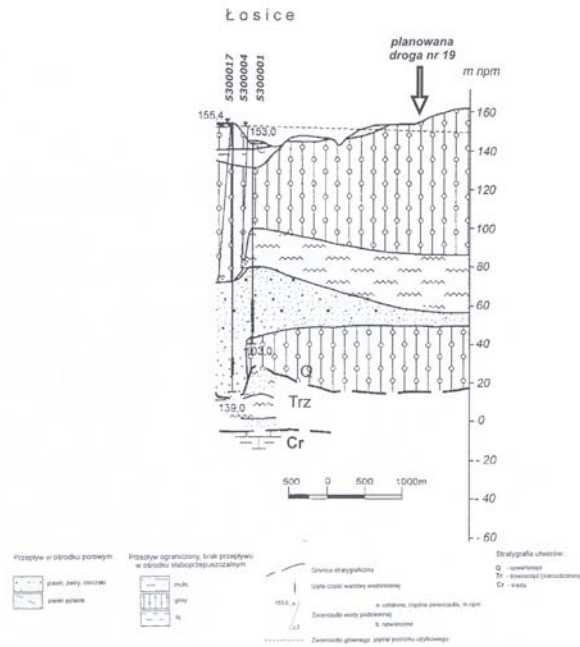

Załącznik 6.1.3

# ZAŁĄCZNIK 6.1.4

Załącznik 6.1.4

## PRZEKRÓJ HYDROGEOLOGICZNY III-III

wg: MhP 1:50 000 ark. Łosice (530)

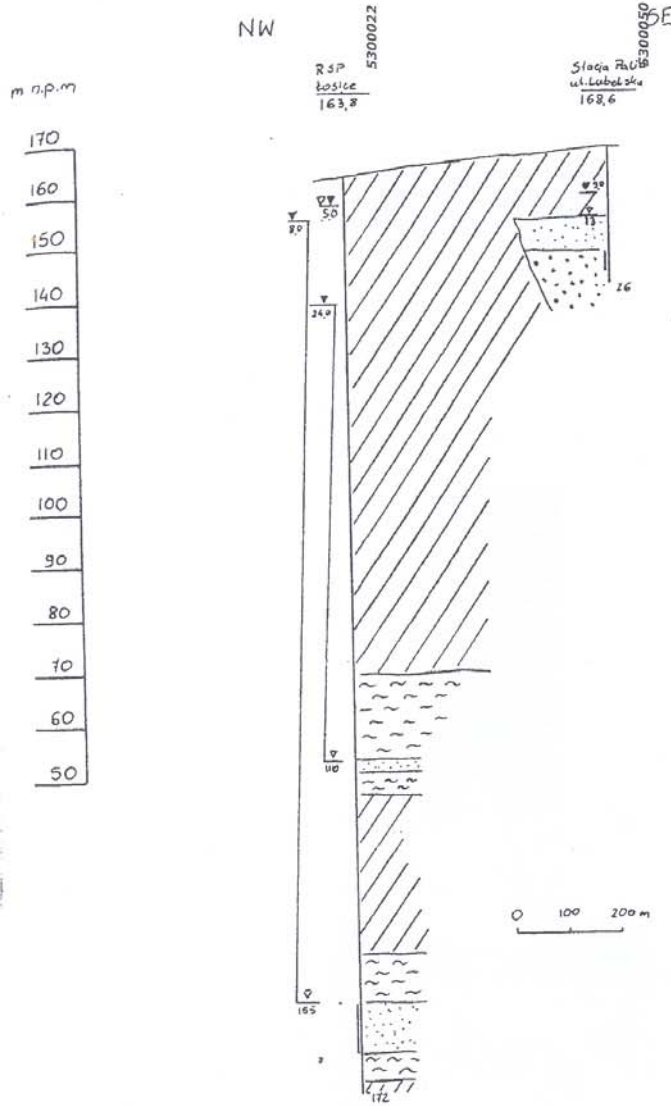

### Objaśnienia:

- piaski drobnoziarniste i pylaste
- piaski średnioziarniste
- piaski gruboziarn. i żwiry
- gliny zwalowe
- mulki, pyły

- Stacja Pał. ul. Łobedzka nazwa ujęcia
- 168,6 rzędna w m. n.p.m.
- głęb. otworu
- strefa zafiltrowania
- zw. wody ustalone
- zw. nawiercone

mqr **Andrzej Kisieliński**  
 Upr. geologiczne MOŚZNIL  
 Nr III-0384, V-11E3, VII-1120

# ZAŁĄCZNIK 8.1

**Mapa uwarunkowań środowiskowych**



**Skala 1:10 000**

MAZOWIECKI URZĄD WOJEWÓDZKI  
W WARSZAWIE  
WYDZIAŁ ŚRODOWISKA I ROLNICTWA  
ul. Piłsudskiego 38, 08-110 Siedlce

Siedlce, 10.10.2007r.

WŚR-S.VI/6633/101/07

DRO-KONSULT Sp. z o.o.  
ul. Pomorska 17 A  
03-103 Warszawa

dot. „Koncepcji programowej dostosowania drogi krajowej nr 19 do parametrów drogi ekspresowej w granicach województwa mazowieckiego”

W odpowiedzi na pismo z dnia 25.09.2007r znak DK/TN/1309/2007 w sprawie proponowanych przebiegów drogi krajowej nr 19 uprzejmie informuję:

Zgodnie z przepisami ustawy z dnia 27 kwietnia 2001r. Prawo ochrony środowiska (Dz.U. z 2006, Nr 129, poz.902 ze zmianami) realizacja planowanych przedsięwzięć zaliczanych do mogących znacząco oddziaływać na środowisko dopuszczalna jest po przeprowadzeniu procedury oddziaływania na środowisko i uzyskaniu decyzji środowiskowej. Przebudowa drogi krajowej nr 19 zaliczana jest do ww. inwestycji i będzie poddana ocenie oddziaływania na środowisko na podstawie sporządzonego Raportu. Na tym etapie procedury administracyjnej będzie wyrażone stanowisko konserwatora przyrody co do wyboru wariantu przebiegu drogi i warunków realizacji inwestycji pod kątem ochrony środowiska przyrodniczego.

Na etapie koncepcji i przesłanych przez Państwo materiałów brak jest podstaw prawnych do zajęcia stanowiska w sprawie.

W załączeniu

1 egz. - Materiały robocze „Koncepcji programowej ...”

STARSZY INSPEKTOR WALENODIJKI

*Dorota Swiętańska*

## GEOS consulting

ZAKŁAD OCHRONY ŚRODOWISKA, 01-960 Warszawa, ul. Przy Agorze 16/17  
Adres do korespondencji: 03-289 Warszawa, ul. Ruskowy Bród 28, NIP 118 03 74 807; Regon 013136838  
tel. (022) 7470029; tel.kom. 0501 082473; e-mail: geos.consulting@neostrada.pl

Warszawa, dnia 21 kwietnia 2008 roku

NADLEŚNICTWO SARNAKI

wpłynęło dnia.....22.04.08.....  
Nr kolejny.....

Nadleśnictwo Sarnaki  
Ul. 3-go Maja 6/4  
08-220 Sarnaki

W związku z pracami nad *Studium techniczno-ekonomiczno-środowiskowym rozbudowy drogi krajowej nr 19 do parametrów drogi ekspresowej w granicach województwa mazowieckiego*, wykonywanym przez firmę DRO-KONSULT Sp. z o.o. w Warszawie na zlecenie Generalnej Dyrekcji Dróg Krajowych i Autostrad Oddział w Warszawie, prosimy o udostępnienie nam danych na temat lasów, położonych w sąsiedztwie planowanego przebiegu wymienionej drogi.

W związku z posiadanym przez Państwa rozpoznaniem i wieloletnim doświadczeniem, prosimy także o przekazanie informacji na temat głównych ostoi i szlaków migracji oraz wypadków z udziałem dużych zwierząt (przede wszystkim łośi, jeleni, saren i dzików) w sąsiedztwie wymienionej drogi. Bylibyśmy również wdzięczni za dane na temat stanu i zmian liczebności zwierzyny w okresie ostatnich kilku lat.

Z poważaniem



## ZAŁĄCZNIK 8.2.4

MAZOWIECKI URZĄD WOJEWÓDZKI  
w WARSZAWIE  
Wydział Środowiska i Rolnictwa  
ul. Piłsudskiego 38, 08-110 Siedlce  
WŚR-S.VI/6633/22/07

Siedlce, 04.04.2007r.

**DRO-KONSULT Sp. z o.o.**  
**ul. Pomorska 17A**  
**03-103 Warszawa**

W odpowiedzi na pismo w sprawie określenia granic obszarów chronionych i miejsc szczególnie chronionych na trasie planowanej rozbudowy drogi krajowej nr 19 informuję :

W obrębie strefy oddziaływania planowanej inwestycji znajdują się następujące formy objęte ochroną prawną na podstawie przepisów ustawy dnia 16 kwietnia 2004r. o ochronie przyrody (Dz.U. nr 92 poz.880) :

1. Park Krajobrazowy „Podlaski Przełom Bugu” – podstawa prawna rozporządzenie Wojewody Mazowieckiego Nr 57 z dnia 20.05.2005r. ( Dz.Urz.Woj.Maz. Nr 120 poz. 3563 )
2. Obszary Natura 2000 :
  - Specjalny Obszar Ochrony Ptaków - obszar Doliny Dolnego Bugu (kod PLB 140001)- Rozporządzenie Ministra Środowiska z 21.07.2004r. w sprawie obszarów specjalnej ochrony ptaków ( Dz.U. nr 229 poz.2313).
  - projektowany Specjalny Obszar Ochrony Siedlisk Ostoja Nadbużańska (kod PLH 140011).
3. Rezerwat „Kózki” - rozporządzenie Wojewody Mazowieckiego Nr 231 z dnia 23.07.2001r. w sprawie utworzenia rezerwatów przyrody na terenie woj. mazowieckiego (Dz.Urz.Woj.Maz. Nr 158 poz. 2277)
4. Użytek ekologiczny o nazwie "Na błotach" oraz użytek ekologiczny o nazwie "Błotniak" położone na gruntach wsi Mszanna. – uchwała Nr XXXVII/ Rady Gminy Olszanka z dnia 19 września 2002 r. w sprawie wprowadzenia użytków ekologicznych ( Dz.Urz. Woj.Maz. Nr 259 poz. 6645)

Zał.

Mapa z naniesionymi granicami obszarów chronionych

Z up. WOJEWODY MAZOWIECKIEJ  
Dorota Świdorska  
Starszy Inspektor Wojewódzki



## **ZAŁĄCZNIK 10.5.1**

**Mapa rozprzestrzeniania się hałasu,  
wraz z zaznaczoną lokalizacją ekranów akustycznych  
 i punktów odbioru.**

**Skala 1:10 000**

## MAZOWIECKI WOJEWÓDZKI INSPEKTOR OCHRONY ŚRODOWISKA

ul. Bartycka 110 A  
tel. (0-22) 651-07-07, 651-06-60

00 – 716 Warszawa  
tel./fax (0-22) 651-06-76  
e-mail: warszawa@pios.gov.pl.

Mińsk Mazowiecki dnia 28.12.2007 r.

MM-MO.mk.4401/113/07

**GEOS consulting**  
**Zakład Ochrony Środowiska**  
**ul. Ruskowy Bród 28**  
**03 – 289 Warszawa**

W odpowiedzi na pismo z dnia 26.11.2007r. informuję, że aktualny stan jakości powietrza (wartości uśrednione dla roku) w rejonie drogi krajowej nr 19 na odcinku Mostów - Sarnaki wynosi:

<b>miasto Łosice</b>		<b>powiat łosicki</b>	
dwutlenek azotu	- 18 $\mu\text{g}/\text{m}^3$	dwutlenek azotu	- 14 $\mu\text{g}/\text{m}^3$
dwutlenek siarki	- 6 $\mu\text{g}/\text{m}^3$	dwutlenek siarki	- 5 $\mu\text{g}/\text{m}^3$
pył zawieszony PM10	- 22 $\mu\text{g}/\text{m}^3$	pył zawieszony PM10	- 18 $\mu\text{g}/\text{m}^3$
tlenek węgla	- 350 $\mu\text{g}/\text{m}^3$	tlenek węgla	- 300 $\mu\text{g}/\text{m}^3$
benzen	- 1,20 $\mu\text{g}/\text{m}^3$	benzen	- 1,00 $\mu\text{g}/\text{m}^3$
ołów	- 0,015 $\mu\text{g}/\text{m}^3$	ołów	- 0,010 $\mu\text{g}/\text{m}^3$

Aktualny stan jakości powietrza określany jest dla substancji wymienionych w Rozporządzeniu Ministra Środowiska z dnia 6 czerwca 2002r. w sprawie dopuszczalnych poziomów niektórych substancji w powietrzu, alarmowych poziomów niektórych substancji w powietrzu oraz marginesów tolerancji dla dopuszczalnych poziomów niektórych substancji (Dz.U. Nr 87, poz. 796).

Z up. MAZOWIECKIEGO WOJEWÓDZKIEGO  
INSPEKTORA OCHRONY ŚRODOWISKA  
*Aleksandra Dziwulska*  
Kierownik Delegatury w Mińsku Mazowieckim

Otrzymują:  
1. adresat  
2. aa.

WOJEWODZKI URZĄD OCHRONY ZABYTKÓW  
W WARSZAWIE  
Delegatura w Siedlcach  
08-110 Siedlce, ul. Bema 4a  
tel. 025/633-56-29, fax: 025/633-94-58

Siedlce, dnia 10.07.2007 r.

D.S. 4171-24/2007  
l.dz. 371

**DRO-KONSULT Sp. z o.o.**  
**ul. Pomorska 17a**  
**03-103 Warszawa**

dot. studium techniczno-ekonomiczno-środowiskowego rozbudowy drogi krajowej nr 19 do parametrów trasy ekspresowej na terenie województwa mazowieckiego

Zgodnie z wnioskiem Dro-Konsult Sp. z o.o. w Warszawie Kierownik Delegatury WUOZ w Siedlcach przesyła informację o obiektach zabytkowych i dobrach kultury współczesnej zlokalizowanych w rejonie drogi krajowej nr 19 na odcinku przecinającym województwo mazowieckie:

Kościóły, kaplice i zespoły kościelne:

1. zespół kościoła par. p.w. św. Zygmunta Króla i Męczennika w Łosicach, 1910 r. – **wpisany wraz z otoczeniem do rejestru zabytków pod num. A-188**
2. kaplica cmentarna p.w. św. Stanisława Biskupa Męczennika, murowana, z 1845 r. – **wpisana do rejestru zabytków pod num. A-189**
3. zespół kościoła parafialnego p.w. MB Anielskiej w Mostowie, gm. Huszlew, kościół murowany – **wpisany wraz z otaczającym drzewostanem do rejestru zabytków pod num. A-277**
4. kaplica p.w. MB Częstochowskiej w Kopcach, gm. Huszlew, murowana, XIX w.
5. zespół kościoła parafialnego p.w. Ścięcia Jana Chrzciciela w Mszannej, gm. Olszanka; murowany, dawna cerkiew, **wpisany do rejestru zabytków pod num. A-271**
6. kościół parafialny p.w. św. Wojciecha Bpa w Górkach, gm. Platerów, murowany, XVI w. - **wpisany do rejestru zabytków pod num. A-169**
7. zespół kościoła parafialnego p.w. Św. Stanisława Bpa Męczennika w Sarnakach, kościół drewniany, XVIII w. - **wpisany do rejestru zabytków pod num. A-1345/157**; plebania z 1. poł. XIX w. **wpisana do rejestru zabytków pod num. A-417**, zespół kapliczek – figury NMP, Chrystusa i św. Jana Nepomucena umieszczone na kolumnach; zespół nagrobków z dawnego cmentarza przykościelnego.
8. kościół parafialny p.w. Podwyższenia Krzyża Świętego w Platerowie, drewniany, lata 30. XX w.

Zespoły dworskie, dworsko parkowe i folwarki:

1. pozostałości założenia parkowego w Kopcach, gm. Huszlew, XIX w.
2. zespół dworsko-parkowy w Chotyczach, gm. Łosice, XIX w. - **wpisany do rejestru zabytków pod num. A-159**
3. zespół dworsko-parkowy w Pucyzcach, XIX w. - **wpisany do rejestru zabytków pod num. A-184**

4. zabudowania zespołu folwarcznego w Puczycach, gm. Platerów
5. zespół pałacowy w Hruszniewie, gm. Platerów, XIX w. - **wpisany do rejestru zabytków pod num. A-7**, sam budynek pałacu oraz park **wpisane do rejestru zabytków pod num. A-91/503**
6. zespół dworsko-parkowy w Sarnakach, XIX w. - **wpisany do rejestru zabytków pod num. A-1346**
7. zespół folwarczny w Kisielewie, gm. Platerów, 2. poł. XIX w.
8. zespół folwarczny w Ostromęczynie, gm. Platerów, poł. XIX w.
9. zespół dworski w Łosicach (Polinów), ul. Targowa 25, przełom XIX i XX w.
10. pozostałości zespołu folwarcznego w Woźnikach, gm. Łosice (budynki i stawy)
11. zabudowania zespołu folwarcznego w m. Czuchów-Pieńki, gm. Platerów, XIX w.
12. zabudowania zespołu folwarcznego w Ostromęczynie, gm. Platerów (domy nr 52, 33, 17A, 4) XIX w.
13. zespół folwarczny w Kolonii Ostromęczyn, gm. Platerów, XVI-XX w.
14. zabudowania zespołu folwarcznego w Hruszniewie, gm. Platerów, XIX w.
15. zabudowania zespołu folwarcznego w Kolonii Górki, gm. Platerów, XIX-XX w.
16. pozostałości zespołu folwarcznego w Platerowie, gm. loco, k. XIX w.

Pozostałe obiekty architektury świeckiej i przestrzenne założenia zabytkowe:

miasto Łosice

1. średniowieczny układ urbanistyczny w Łosicach, **wpisany do rejestru zabytków pod num. A-161**
2. zagroda młynarska „Artych” w Łosicach, **wpisana do rejestru zabytków pod num. A-190**, pocz. XX w.
3. zabytkowa zabudowa  
ulicy Białskiej: domy nr 1, 3, 8/10, 18, 20, 30, 35  
ulicy Joselewicza: dom nr 11  
ulicy Kilińskiego: dom nr 1  
ulicy Kościuszki: domy nr 2, 3, 18  
ulicy Międzyrzeckiej: domy nr 1, 2, 16, 25/27, 26, 28, 30, 48  
Rynek: domy nr 1, 2, 3, 5, 6/7, 8, 9, 10, 11/12, 15, 19, 22, 24, 25, 28, 29  
ul. Siedleckiej: domy nr 1, 7, 9  
ul. Szpitalnej: dom nr 2 – **wpisany do rejestru zabytków pod numerem A-174**, 2. poł. XIX w.; dom nr 1 – dawne seminarium duchowne, 1. poł. XIX w.; dom nr 12  
ul. Piłsudskiego: domy nr 17, 53  
ul. Traugutta: dom nr 5

gm. Łosice

4. zagroda: dom i spichlerz drewniany z pocz. XX w., wł. Franciszek Krosienko, Meszki, gm. Łosice
5. dom z pocz. XX w., wł. Stanisław Sawczuk, Czuchleby, gm. Łosice
6. dom z pocz. XX w., wł. Józef Szupiluk, Czuchleby, gm. Łosice

gmina Platerów

7. dom drewniany nr 35, lata 20. XX w., Czuchów, gm. Platerów
8. dom drewniany nr 40, lata 30. XX w., Czuchów, gm. Platerów
9. dom drewniany nr 39, 2. poł. XIX w., Czuchów-Pieńki, gm. Platerów
10. dom drewniany nr 41, lata 20. XX w., Czuchów, gm. Platerów
11. dom murowany nr 3, pocz. XX w., Górki, gm. Platerów
12. dom drewniany nr 19, lata 20. XX w., Chłopków, gm. Platerów
13. dom murowany nr 20, pocz. XX w., Chłopków, gm. Platerów

14. dom drewniany nr 23, pocz. XX w., Chłopków, gm. Platerów
15. dom drewniany nr 26, pocz. XX w., Chłopków, gm. Platerów
16. wiatrak koźlak, drewniany, k. XIX w., Chłopków, gm. Platerów
17. dom murowany nr 5, pocz. XX w., Hruszniew, gm. Platerów
18. dom murowany nr 18, pocz. XX w., Hruszniew, gm. Platerów
19. dom murowany nr 24, pocz. XX w., Hruszniew, gm. Platerów
20. dom murowany nr 26, ok. 1903 r., Hruszniew, gm. Platerów
21. dom murowany nr 29, pocz. XX w., Hruszniew, gm. Platerów
22. dom drewniany nr 27, pocz. XX w., Hruszniew, gm. Platerów
23. dom drewniany nr 34, pocz. XX w., Hruszniew, gm. Platerów
24. dom drewniany nr 16, l. 20. XX w., Hruszniew, gm. Platerów
25. kolejowa wieża ciśnień, murowana, l. 20 XX w., Platerów, gm. loco
26. dom murowany nr 90, 1900 r., Kisielew, gm. Platerów
27. dom drewniany nr 9, pocz. XX w., Kisielew, gm. Platerów
28. dom drewniany nr 70, pocz. XX w., Kisielew, gm. Platerów
29. dom drewniany nr 92, pocz. XX w., Kisielew, gm. Platerów
30. dom drewniany nr 102, pocz. XX w., Kisielew, gm. Platerów
31. dom drewniany nr 1, lata 20. XX w., Ostromęczyn, gm. Platerów
32. dom drewniany nr 27, lata 20. XX w., Ostromęczyn, gm. Platerów
33. dom drewniany nr 49, lata 20. XX w., Ostromęczyn, gm. Platerów
34. wiatrak koźlak, drewniany, 2. poł. XIX w., Ostromęczyn, gm. Platerów
35. dom drewniany nr 53, lata 30. XX w., Ostromęczyn, gm. Platerów
36. młyn elektryczny, murowany, pocz. XX w.

gmina Sarnaki

37. historyczny układ urbanistyczny w Sarnakach, gm. loco
38. zespół dawnego browaru w Sarnakach, gm. loco, 2. poł. XIX w.
39. dom drewniany nr 9, k. XIX w., Binduga, gm. Sarnaki
40. drewniany budynek dawnej szkoły, okres międzywojenny, Binduga, gm. Sarnaki
41. dom drewniany nr 28, l. 30-te XX w., Binduga, gm. Sarnaki
42. dom drewniany nr 13, 1934 r., Binduga, gm. Sarnaki
43. kuźnia drewniana, 1927 r., Binduga, gm. Sarnaki
44. dom drewniany nr 15, XIX/XX w., Bużka, gm. Sarnaki
45. drewniana zagroda nr 18, XIX/XX w., Bużka, gm. Sarnaki
46. zabudowania gospodarcze naprzeciw posesji nr 11, l. 30-te XX w., Bużka, gm. Sarnaki
47. dom drewniany nr 8, 2. poł. XIX w., Chlebczyn, gm. Sarnaki
48. dom drewniany nr 3, lata 20. XX w., Chlebczyn, gm. Sarnaki
49. dom drewniany nr 9, lata 20. XX w., Chlebczyn, gm. Sarnaki
50. dom drewniany nr 10, k. XIX w., Chlebczyn, gm. Sarnaki
51. dom drewniany nr 15, 2. poł. XIX w., Chlebczyn, gm. Sarnaki
52. dom drewniany nr 20, 1905 r., Chlebczyn, gm. Sarnaki
53. dom drewniany nr 21, 2. poł. XIX w., Chlebczyn, gm. Sarnaki
54. dom drewniany nr 26, 2. poł. XIX w., Chlebczyn, gm. Sarnaki
55. dom drewniany nr 28, lata 20. XX w., Chlebczyn, gm. Sarnaki
56. dom drewniany nr 30, ok. 1910 r. Chlebczyn, gm. Sarnaki
57. dom drewniany nr 32, pocz. XX w., Chlebczyn, gm. Sarnaki
58. dom drewniany nr 33, 2. poł. XIX w., Chlebczyn, gm. Sarnaki
59. dom drewniany nr 43, pocz. XX w., Chlebczyn, gm. Sarnaki
60. dom drewniany nr 44, pocz. XX w., Chlebczyn, gm. Sarnaki
61. dom drewniany nr 42, 2. poł. XIX w., Chlebczyn, gm. Sarnaki

62. dom drewniany nr 54, okres międzywojenny, Chlebczyn, gm. Sarnaki
  63. zagroda drewniana nr 57, okres międzywojenny, Chlebczyn, gm. Sarnaki
  64. dom drewniany nr 65, pocz. XX w., Chlebczyn, gm. Sarnaki
  65. dom drewniany nr 27, pocz. XX w., Chybów, gm. Sarnaki
  66. dom murowany, ul. Żabia 27, 2. poł. XIX w., Chybów, gm. Sarnaki
  67. dom drewniany nr 28, pocz. XX w., Chybów, gm. Sarnaki
  68. dom drewniany nr 30, pocz. XX w., Chybów, gm. Sarnaki
  69. dom drewniany nr 64, lata 20. XX w., Chybów, gm. Sarnaki
  70. dom drewniany nr 65, pocz. XX w., Chybów, gm. Sarnaki
  71. dom murowany nr 80, pocz. XX w., Chybów, gm. Sarnaki
  72. dom drewniany nr 86, 2. poł. XIX w. w., Chybów, gm. Sarnaki
  73. dom drewniany nr 87, 2. poł. XIX w., Chybów, gm. Sarnaki
  74. dom drewniany nr 99, pocz. XX w., Chybów, gm. Sarnaki
  75. dom drewniany nr 103, pocz. XX w., Chybów, gm. Sarnaki
  76. wiatrak koźlak, wł. Stanisław Stefaniuk, 1875 r., Chybów, gm. Sarnaki
  77. wiatrak koźlak, wł. Romuald Szewczuk, pocz. XX w., w ruinie, Chybów, gm. Sarnaki
  78. dom drewniany nr 25, 2. poł. XIX w., Grzybów, gm. Sarnaki
  79. dom murowany nr 41, pocz. XX w., Grzybów, gm. Sarnaki
  80. dom drewniany nr 20, pocz. XX w., Rzewuszki, gm. Sarnaki
  81. spichlerz drewniany przy posesji nr 22, lata 30. XX w., Rzewuszki, gm. Sarnaki
  82. spichlerz drewniany na podmurówce kamiennej, posesja nr 11, okres międzywojenny, Klimczyce, gm. Sarnaki
  83. dom drewniany nr 12, lata 30. XX w., Klimczyce, gm. Sarnaki
  84. dom drewniany nr 9, lata 30. XX w., Klimczyce, gm. Sarnaki
  85. dom drewniany nr 3, lata 40. XX w., Klimczyce, gm. Sarnaki
  86. dom drewniany nr 42, 1912 r., Kózki, gm. Sarnaki
  87. dom drewniany nr 19, 1912 r., Kózki, gm. Sarnaki
  88. dom drewniany nr 41, XIX/XX w., Kózki, gm. Sarnaki
  89. dom gliniany nr 39, lata 30. XX w., Kózki, gm. Sarnaki
  90. stodoła drewniana, wł. Czesław Kryszczuk, XIX/XX w., Kózki, gm. Sarnaki
- gmina Olszanka
91. dom drewniany nr 18, okres międzywojenny, Mszanna, gm. Olszanka
  92. dom drewniany nr 20, okres międzywojenny, Mszanna, gm. Olszanka
  93. dom drewniany nr 21, okres międzywojenny, Mszanna, gm. Olszanka
  94. dom drewniany nr 22, okres międzywojenny, Mszanna, gm. Olszanka
  - 95.

Kapliczki, miejsca pamięci narodowej:

gmina i miasto Łosice

1. kapliczka słupowa przy ul. Marszałka J. Piłsudskiego, 1775 r., **wpisana do rejestru zabytków pod num. B-369 decyzją z dnia 11.01.1971 r.**
2. kapliczka filarowa, murowana, na granicy zespołu dworskiego przy ul. Targowej w Łosicach
3. pomnik upamiętniający tragedię Dzieci Zamojszczyzny z okresu II. wojny światowej, na cmentarzu rzymskokatolickim w Łosicach
4. tablica i symboliczny grób upamiętniające mieszkańców Łosic straconych w okresie II wojny światowej w lesie Artych k. Łosic
5. kapliczka przydrożna w Chotyczach, gm. Łosice, XIX w. – XIX w.

6. pomnik upamiętniający mieszkańców wsi Chotycze rozstrzelanych przez Niemców dnia 30.06.1944 r.
7. kapliczka przydrożna – figura Matki Boskiej Niepokalanie Poczętej z 1790 r, należąca do zespołu dworskiego w Toporowie, gm. Łosice, **wpisana do rejestru zabytków pod num. A-156 decyzją z dnia 20.08.1986 r.**

8.

gmina Platerów

9. kapliczka murowana, pocz. XX w., Czuchów-Pieńki, gm Platerów
10. krzyż przydrożny przy zespole dworsko-parkowym w Puczycach, gm. Platerów, XIX w.
11. figura kamienna NMP z dawnego parku dworskiego, Puczyce, gm. Platerów, XIX w. przy dawnym młynie.
12. Pomnik Niepodległości z 1928 r. w Górkach, gm. Platerów

gmina Sarnaki

13. kapliczka murowana, 1909 r., Binduga, gm. Sarnaki
14. kapliczka murowana, 1930 r., Binduga, gm. Sarnaki
15. kapliczka filarowa w Chybowie, gm. Sarnaki, XIX w., przed posesją nr 80
16. kapliczka murowana w Grzybowie, gm. Sarnaki
17. pomnik poświęcony odnalezieniu i przekazaniu przez oddział AK „Zenona” do Londynu niemieckiej rakiety V-2 na Rynku w Sarnakach
18. mogiła Nieznanego Żołnierza z 1918 r. na cmentarzu w Sarnakach
19. grób Mariana Olszyny na – pilota RAF-u, który zginął w okolicach Sarnak, cmentarz parafialny w Sarnakach
20. tablica pamiątkowa na dzwonnicy kościelnej poświęconej pamięci zamordowanych w Katyniu policjantów z posterunku w Sarnakach
21. tablica pamiątkowa na ścianie Szkoły Podstawowej w Sarnakach poświęcona pamięci uczniów tej szkoły straconych w czasie II wojny światowej przez Niemców za przekazywanie broni partyzantom.
22. kapliczka murowana z drewnianą figurą „Chrystus u słupa”, XIX w. – Chybów, gm. Sarnaki, **wpisana do rejestru zabytków pod num. B-333**
23. kapliczka- krzyż metalowy na postumencie murowanym, 1915 r., Chlebczyn, gm. Sarnaki
24. kapliczka murowana przed domem nr 11, Klimczyce, gm. Sarnaki
25. kapliczka- krzyż metalowy na postumencie murowanym, XIX w., Grzybów, gm. Sarnaki
26. kapliczka przydrożna, murowana z figurą NMP, pocz. XX w., wśród zabudowy wiejskiej, Rzewuszki, gm. Sarnaki
27. kapliczka przydrożna, murowana z figurą NMP, pocz. XX w., przy drodze do Sarnak, Rzewuszki, gm. Sarnaki

gmina Olszanka

28. miejsce pamięci narodowej, Mszanna, gm. Olszanka, w lesie, po prawej stronie drogi do Łosic
29. pomnik upamiętniający unitki poległe w obronie cerkwi w Mszannej w 1875 r.

gmina Huszlew

30. krzyż przydrożny przy drodze krajowej nr 19, murowany, okres międzywojenny, Kopce, gm. Huszlew

cmentarze:

1. cmentarz parafialny w Mostowie, gm. Huszlew, XIX w.

<b>Nr ewid. stanowiska</b>	<b>Chronologia</b>	<b>Funkcja</b>
	wpływ rzymskich, wczesne średniowiecze	osadniczy
54-84/42	Neolit	Punkt osadniczy
54-84/43	Epoka kamienia, epoka brązu, nowożytność	Wielofazowy punkt osadniczy
54-84/46	Epoka brązu	Punkt osadniczy
54-84/47	Wczesna epoka brązu (kultura trzciniecka), epoka kamienia-epoka żelaza, epoka brązu	Wielofazowy punkt osadniczy
54-84/48	Epoka brązu	Punkt osadniczy
54-84/5	Wczesne średniowiecze	Punkt osadniczy
54-84/54	Wczesne średniowiecze, nowożytność	Osada
54-84/55	Pradzieje	Punkt osadniczy
54-84/56	Epoka brązu, późne średniowiecze	Wielofazowy punkt osadniczy
54-84/59	Nieokreślona	Punkt osadniczy
54-84/6	Wczesna epoka brązu (kultura trzciniecka)	Osada
54-84/60	Epoka kamienia, nieokreślona	Wielofazowy punkt osadniczy
54-84/61	Nieokreślona	Punkt osadniczy
54-84/62	Epoka brązu, późne średniowiecze	Wielofazowy punkt osadniczy
54-84/63	Epoka kamienia, nowożytność	Wielofazowy punkt osadniczy
54-84/64	Nowożytność, pradzieje, późne średniowiecze	Wielofazowy punkt osadniczy
54-84/65	Okres przedrzymski, nowożytność	Wielofazowy punkt osadniczy
54-84/66	Okres przedrzymski, wczesne średniowiecze	Wielofazowy punkt osadniczy
54-84/67	Okres przedrzymski, epoka żelaza	Wielofazowy punkt osadniczy
54-84/68	Epoka kamienia, pradzieje	Wielofazowy punkt osadniczy
54-84/69	Epoka żelaza, epoka kamienia, neolit	Wielofazowy punkt osadniczy
54-84/7	Wczesna epoka brązu (kultura trzciniecka)	Ślad osadnictwa
54-84/70	Epoka brązu, okres przedrzymski, późne średniowiecze, pradzieje	Wielofazowy punkt osadniczy
54-84/71	Pradzieje, wczesne średniowiecze, neolit	Wielofazowy punkt osadniczy
54-84/72	Epoka kamienia, okres przedrzymski, wczesne średniowiecze	Wielofazowy punkt osadniczy
54-84/73	Nowożytność	Osada
54-84/74	Nowożytność, późne średniowiecze	Wielofazowy punkt osadniczy
54-84/75	Pradzieje	Punkt osadniczy
54-84/76	Nowożytność, nieokreślona	Wielofazowy punkt osadniczy



Nr ewid. stanowiska	Chronologia	Funkcja
54-84/77	Epoka kamienia, nowożytność	Wielofazowy punkt osadniczy
54-84/78	Pradzieje, wczesne średniowiecze, nowożytność	Wielofazowy punkt osadniczy
54-84/79	Epoka kamienia, pradzieje, późne średniowiecze	Wielofazowy punkt osadniczy
54-84/8	Epoka brązu, nieokreślona	Wielofazowy punkt osadniczy
54-84/80	Pradzieje, wczesne średniowiecze, epoka żelaza, nowożytność, wczesne średniowiecze	Wielofazowy punkt osadniczy
54-84/83	Nowożytność,	Układ komunikacyjny
54-84/9	Epoka żelaza, pradzieje,	Wielofazowy punkt osadniczy
55-84/1	Nowożytność	Cmentarzysko szkieletowe
55-84/10	Pradzieje	Punkt osadniczy
55-84/11	Epoka brązu, nieokreślona	Wielofazowy punkt osadniczy
55-84/12	Pradzieje, nowożytność	Wielofazowy punkt osadniczy
55-84/14	Epoka kamienia, późne średniowiecze	Wielofazowy punkt osadniczy
55-84/22	Nieokreślona	Punkt osadniczy
55-84/23	Pradzieje, wczesne średniowiecze	Wielofazowy punkt osadniczy
55-84/24	Epoka brązu, pradzieje	Wielofazowy punkt osadniczy
55-84/6	Okres wpływów rzymskich	Cmentarzysko ciałopalne
55-84/7	Późne średniowiecze	Osada
55-84/8	Epoka brązu, wczesne średniowiecze	Wielofazowy punkt osadniczy
55-84/9	Okres przedrzymski, pradzieje	Osada, punkt osadniczy
56-83/1	Nieokreślona	Punkt osadniczy
56-83/10	Pradzieje	Punkt osadniczy
56-83/11	Wczesne średniowiecze	Punkt osadniczy
56-83/12	Epoka kamienia	Punkt osadniczy
56-83/13	Nowożytność	Cmentarzysko szkieletowe
56-83/14	Pradzieje, wczesne średniowiecze, epoka kamienia	Wielofazowy punkt osadniczy
56-83/15	Pradzieje	Punkt osadniczy
56-83/16	Wczesne średniowiecze, nowożytność, pradzieje	Wielofazowy punkt osadniczy
56-83/17	Nowożytność, pradzieje, wczesne średniowiecze	Wielofazowy punkt osadniczy
56-83/18	Wczesne średniowiecze	Punkt osadniczy
56-83/19	Pradzieje, epoka brązu, neolit, okres wpływów rzymskich, wczesne średniowiecze	Wielofazowy punkt osadniczy
56-83/2	Wczesne średniowiecze	<b>Grodzisko – wpisane do</b>

Nr ewid. stanowiska	Chronologia	Funkcja
		<b>rejstru zabytków pod num A-242/60 dec. z dnia 18.03.1960 r.</b>
56-83/22	Okres przedrzymski	Punkt osadniczy
56-83/23	Wczesne średniowiecze	Punkt osadniczy
56-83/24	Okres przedrzymski, wczesne średniowiecze, epoka kamienia, epoka brązu	Wielofazowy punkt osadniczy
56-83/25	Pradzieje, okres przedrzymski, późne średniowiecze	Wielofazowy punkt osadniczy
56-83/26	Nieokreślona	Osada
56-83/27	Pradzieje	Punkt osadniczy
56-83/28	Nieokreślona	Punkt osadniczy
56-83/29	Nowożytność, pradzieje, okres wpływów rzymskich, późne średniowiecze	Wielofazowy punkt osadniczy
56-83/30	Wczesne średniowiecze, nowożytność	Punkt osadniczy
56-83/31	Nowożytność	Punkt osadniczy
56-83/32	Epoka kamienia, późne średniowiecze, pradzieje	Wielofazowy punkt osadniczy
56-83/33	Wczesne średniowiecze, epoka kamienia, okres przedrzymski, późne średniowiecze	Wielofazowy punkt osadniczy
56-83/34	Wczesne średniowiecze, okres halszacki	Wielofazowy punkt osadniczy
56-83/4	Pradzieje	Punkt osadniczy
56-83/43	Epoka brązu	Punkt osadniczy
56-83/45	Wczesne średniowiecze	Punkt osadniczy
56-83/46	Wczesne średniowiecze	Punkt osadniczy
56-83/47	Nowożytność, pradzieje, neolit, wczesne średniowiecze	Wielofazowy punkt osadniczy
56-83/48	Nowożytność, pradzieje, wczesne średniowiecze, późne średniowiecze	Wielofazowy punkt osadniczy
56-83/49	Nowożytność, późne średniowiecze	Wielofazowy punkt osadniczy
56-83/5	Wczesne średniowiecze, późne średniowiecze, nowożytność	<b>Osada wpisana do rejestru zabytków nr rej A-941</b>
56-83/52	Epoka kamienia, nowożytność	Wielofazowy punkt osadniczy
56-83/53	Pradzieje	Punkt osadniczy
56-83/54	Pradzieje, wczesne średniowiecze	Wielofazowy punkt osadniczy
56-83/55	Wczesne średniowiecze, epoka brązu, nowożytność	Wielofazowy punkt osadniczy
56-83/56	Nowożytność, pradzieje, wczesne średniowiecze	Wielofazowy punkt osadniczy
56-83/57	Nowożytność, pradzieje	Wielofazowy punkt osadniczy
56-83/58	Okres wpływów rzymskich, pradzieje, neolit,	Wielofazowy punkt

Nr ewid. stanowiska	Chronologia	Funkcja
		osadniczy
56-83/59	Pradzieje, wczesne średniowiecze	Wielofazowy punkt osadniczy
56-83/6	Późne średniowiecze, nieokreślona	Osada, punkt osadniczy
56-83/60	Epoka brązu, okres przedrzymski, wczesne średniowiecze	Wielofazowy punkt osadniczy
56-83/61	Wczesne średniowiecze, pradzieje, neolit	Wielofazowy punkt osadniczy
56-83/62	Pradzieje, wczesne średniowiecze	Wielofazowy punkt osadniczy
56-83/63	Pradzieje, neolit, wczesne średniowiecze	Wielofazowy punkt osadniczy
56-83/64	Epoka brązu, pradzieje, okres wpływów rzymskich, wczesne średniowiecze	Wielofazowy punkt osadniczy
56-83/65	Nowożytność, pradzieje, wczesne średniowiecze	Wielofazowy punkt osadniczy
56-83/66	Nowożytność, wczesne średniowiecze	Wielofazowy punkt osadniczy
56-83/67	Nowożytność, wczesne średniowiecze	Wielofazowy punkt osadniczy
56-83/68	Wczesne średniowiecze, późne średniowiecze	Wielofazowy punkt osadniczy
56-83/69	Wczesne średniowiecze	Punkt osadniczy
56-83/70	Pradzieje, wczesne średniowiecze	Wielofazowy punkt osadniczy
56-83/71	Późne średniowiecze	Punkt osadniczy
56-83/72	Wczesne średniowiecze	Punkt osadniczy
56-83/73	Nowożytność, pradzieje. Wczesne średniowiecze, późne średniowiecze	Wielofazowy punkt osadniczy
56-83/74	Pradzieje, epoka kamienia, epoka brązu	Wielofazowy punkt osadniczy
56-83/75	Pradzieje, wczesne średniowiecze	Wielofazowy punkt osadniczy
56-83/76	Epoka kamienia	Punkt osadniczy
56-83/77	Nowożytność	Punkt osadniczy
56-83/78	Wczesne średniowiecze	Punkt osadniczy
56-83/79	Późne średniowiecze	Punkt osadniczy
56-83/81	Nowożytność	Osada
56-83/82	Nowożytność	Cmentarzysko szkieletowe
56-83/83	Nowożytność	Cmentarzysko szkieletowe
56-83/84	Nowożytność	Cmentarzysko szkieletowe
57-82/10	Późne średniowiecze, okres nowożytny	Miejsce po dworze
57-82/14	Epoka brązu, okres przedrzymski, nowożytność	Wielofazowy punkt osadniczy
57-82/6	Epoka brązu	Punkt osadniczy
57-83/1	Nowożytność	Cmentarzysko szkieletowe
57-83/3	Neolit, epoka brązu	Punkt osadniczy

Nr ewid. stanowiska	Chronologia	Funkcja
57-83/4	Nowożytność (XVII w.)	Miejsce po cerkwi unickiej
59-83/1	Starożytność, wczesne średniowiecze, późne średniowiecze, nieokreślona, nowożytność	Wielofazowy punkt osadniczy
59-83/13	Epoka brązu (kultura łużycka), wczesne średniowiecze, późne średniowiecze, nowożytność	Wielofazowy punkt osadniczy
59-83/28	Wczesna epoka brązu (kultura trzciniecka), wczesne średniowiecze, nowożytność	Wielofazowy punkt osadniczy
59-83/29	Nowożytność	Punkt osadniczy
59-83/30	Nowożytność	Punkt osadniczy
59-83/31	Wczesne średniowiecze	Punkt osadniczy
59-83/32	Nowożytność	Punkt osadniczy
59-83/33	Wczesne średniowiecze, późne średniowiecze	Wielofazowy punkt osadniczy
59-83/34	Okres nowożytny	Punkt osadniczy
59-83/37	Wczesne średniowiecze, późne średniowiecze	Wielofazowy punkt osadniczy
59-83/38	Wczesne średniowiecze	Osada
59-83/39	Wczesne średniowiecze, późne średniowiecze	Wielofazowy punkt osadniczy
59-83/40	Wczesne średniowiecze, późne średniowiecze	Wielofazowy punkt osadniczy
60-83/14	Nowożytność	Ślad po siedlisku
60-83/4	Pradzieje	Punkt osadniczy
60-83/5	Pradzieje	Punkt osadniczy
60-83/6	Neolit – mezolit	Punkt osadniczy

W załączeniu mapy z określeniem lokalizacji w/w zabytków (z pominięciem obiektów architektury znajdującymi się poza zespołami dworskimi i pałacowymi). Wykaz zabytków sporządzono na podstawie opracowań studialnych gmin: Olszanka, Huszlew, Sarnaki, kart ewidencyjnych stanowisk archeologicznych znajdujących się w archiwum WKZ Delegatura WUOZ w Siedlcach, wydawnictwa Ośrodka Dokumentacji Zabytków w Warszawie „Zabytki architektury i budownictwa w Polsce. Województwo białkopodlaskie” Warszawa 1984 oraz prospekcji terenowej wzdłuż drogi krajowej nr 19.

Nie zaznaczono wszystkich miejsc pamięci – jeśli lokalizacja wynika z opisu (gł. tablice pamiątkowe).

przygotowała:  
A. Martyniuk-Drobysz  
tel. 025 633 94 58 w. 28

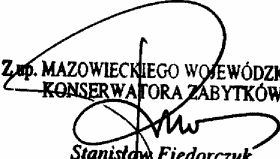
Zap. MAZOWIECKIEGO WOJEWÓDZKIEGO  
KONSERWATORA ZABYTKÓW  
  
Stanisław Fiedorczuk  
Kierownik Delegatury w Siedlcach

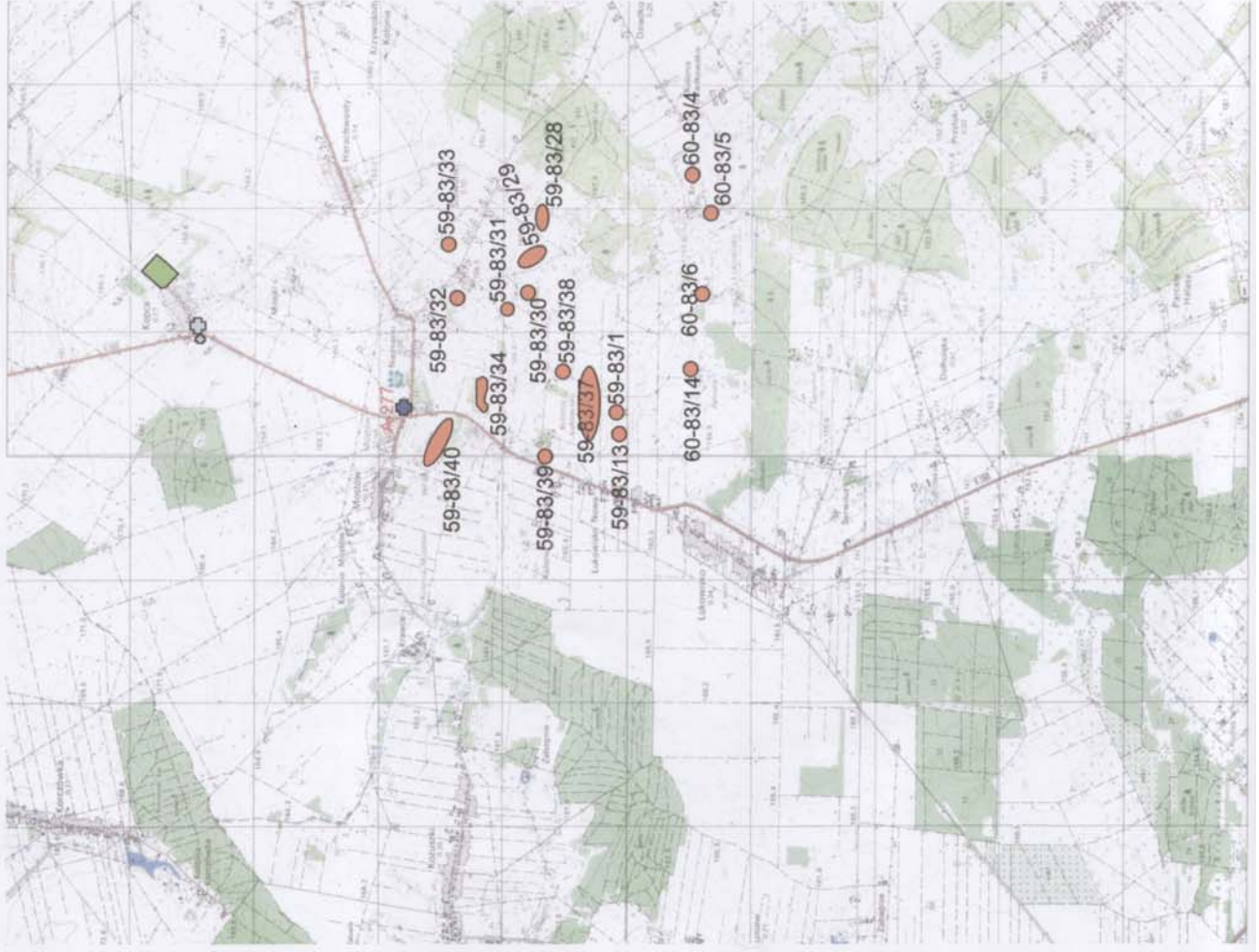

**Legenda:**

Zespoły dworsko-parkowe i pałacowe

Zespoły folwarczne

Parki zabytkowe

Omentarze zabytkowe

Zabytkowe zespoły urbanistyczne

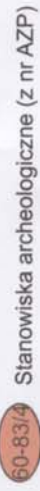
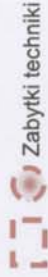
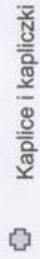

A-271 Nr rejestru zabytków



Z up. MAZOWIECKIEGO WOJEWÓDZKIEGO  
KONSERWATORA ZABYTKÓW

*Stanisław Frędorczak*  
Kierownik Delegatury w Siedlcach

Z up. KASPER WĄDŁYK  
Stacja Wodociągowa  
Kierownik Delegatury w Siedlcach

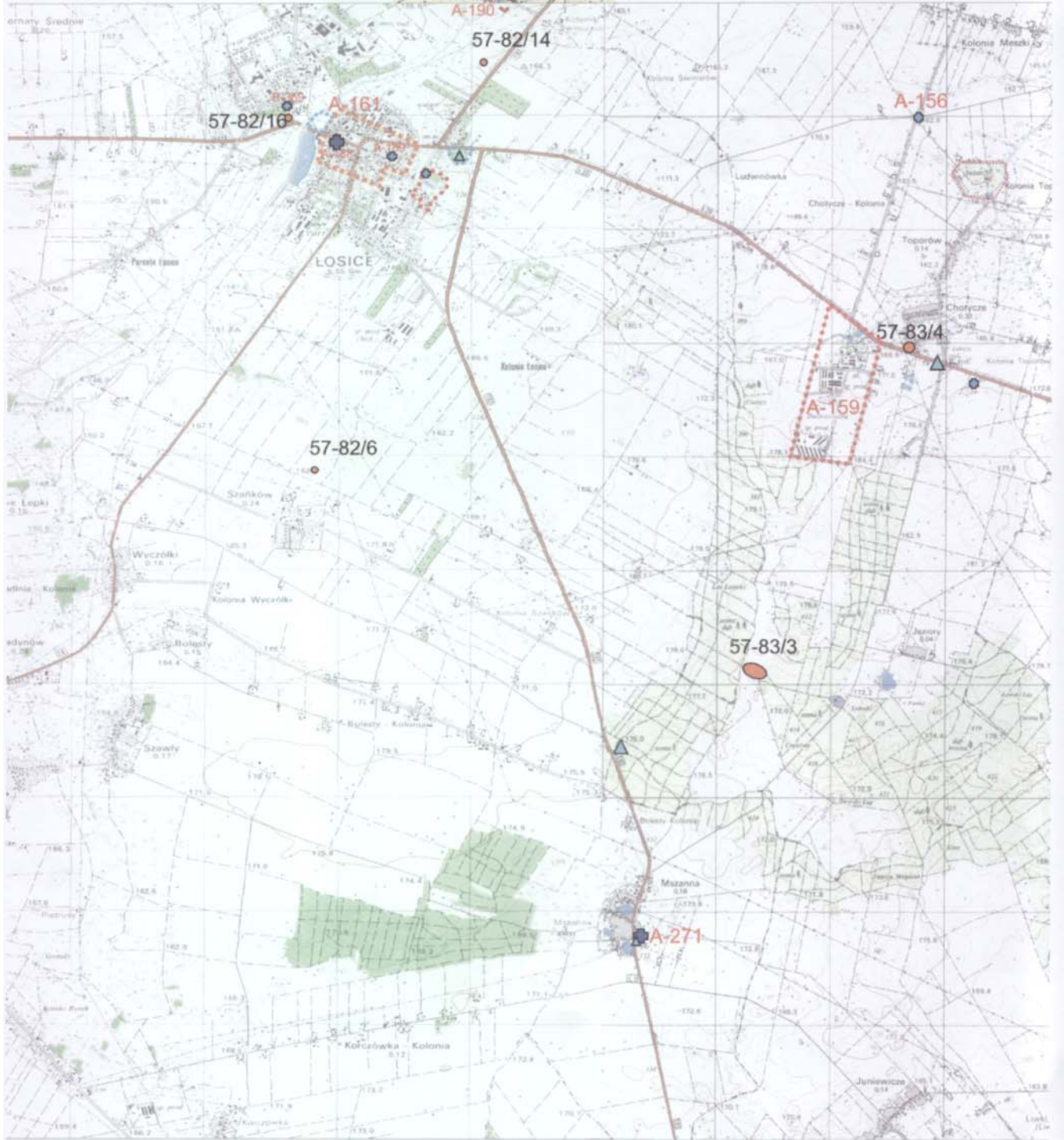

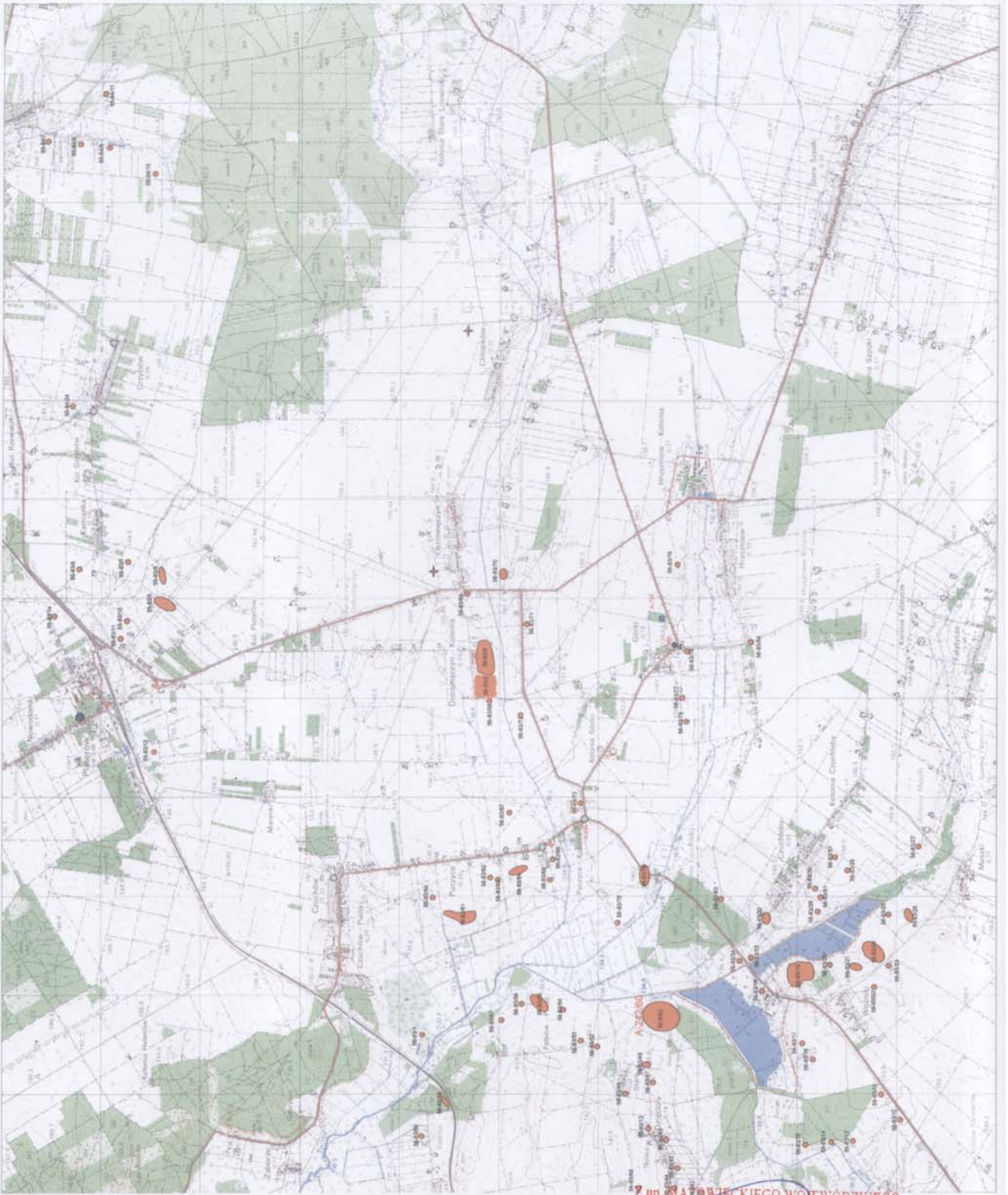

Z up. MAZOWIECKIEGO WOJEWODZKIEGO  
KONSERWATORA ZABYTEKÓW

*Stanisław Fiedorczuk*  
Kierownik Delegatury w Siedlcach

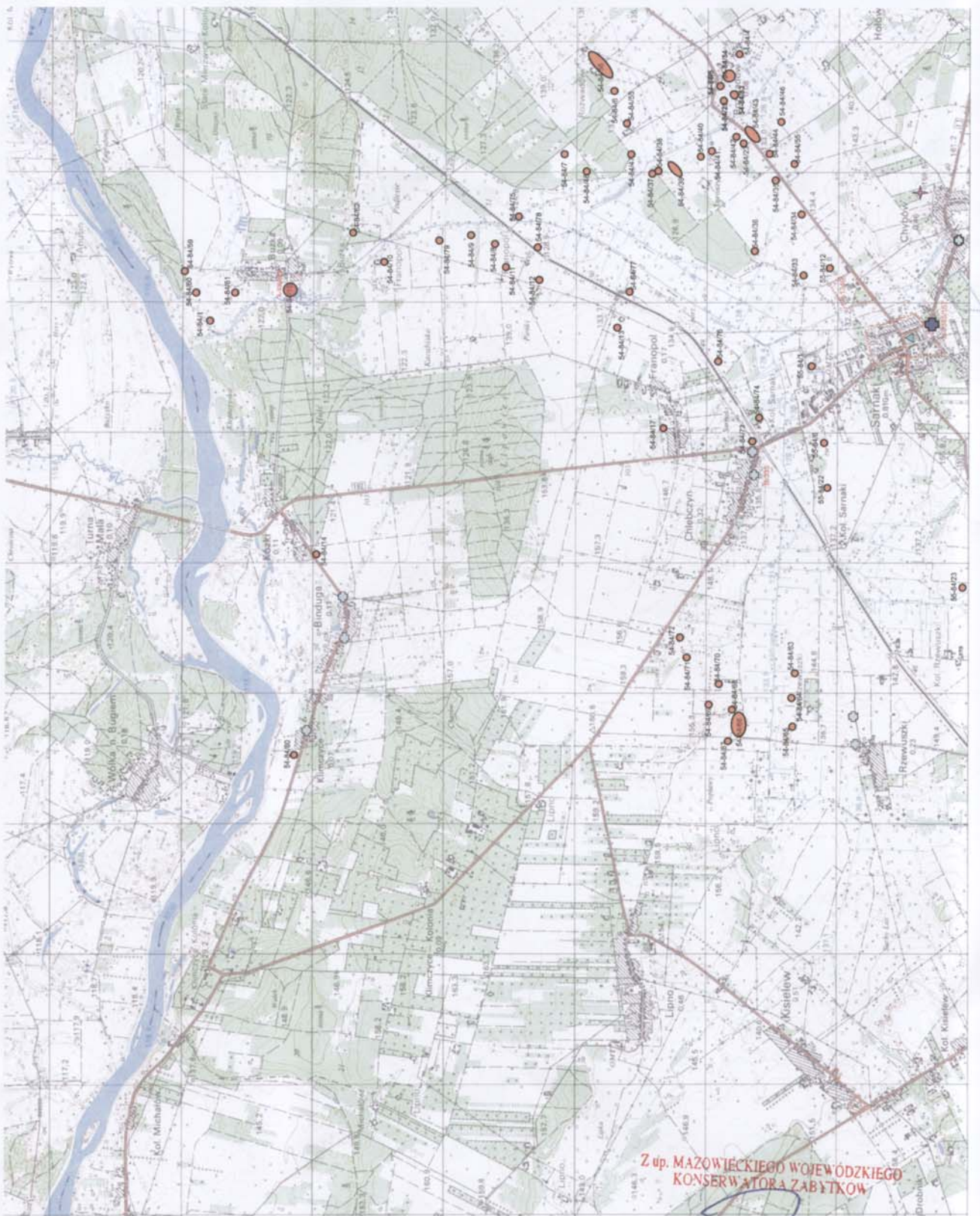

Z up. MAZOWIECKIEGO WOJEWÓDZKIEGO  
KONSERWATORA ZABYTKÓW

Stanisław Fiodorczuk  
Kierownik Delegatury w Siedlcach



## ZAŁĄCZNIK 16.2

WOJEWÓDZKI URZĄD OCHRONY ZABYTKÓW  
W WARSZAWIE  
Delegatura w Siedlcach  
08-110 Siedlce, ul. Bełma 4a  
tel. 025/633-56-29, fax: 025/633-94-58

Siedlce, dnia 30.10.2007 r.

D.S. 4171-82/2007  
l.dz. 1089

**DRO-KONSULT Sp. z o.o.**  
**ul. Pomorska 17a**  
**03-103 Warszawa**

dot. Koncepcji programowej dostosowania drogi krajowej nr 19 do parametrów drogi ekspresowej na terenie województwa mazowieckiego

Zgodnie z wnioskiem Dro-Konsult Sp. z o.o. w Warszawie w sprawie wyrażenia opinii dotyczącej wariantów przebiegu drogi krajowej nr 19 przedstawionych w materiałach roboczych „Koncepcji programowej dostosowania drogi krajowej nr 19 do parametrów drogi ekspresowej na terenie województwa mazowieckiego”, Wojewódzki Konserwator Zabytków po przeprowadzeniu analizy dostarczonej dokumentacji, pozytywnie opiniuje przebieg wariantu 1 oraz wariantu 2 pod warunkiem przeprowadzenia ratowniczych badań wykopaliskowych na obszarach kolizji projektowanej drogi ze stanowiskami archeologicznymi. Realizacja wariantu 1a na odcinku kolizji z grodziskiem wczesnośredniowiecznym w Dzieciołach (rys. 3.4) jest wykluczona. Grodzisko w Dzieciołach podlega ścisłej ochronie jako unikalny obiekt wczesnośredniowiecznego budownictwa obronnego i jego forma krajobrazowa nie może ulec jakimkolwiek przekształceniom.

Województwo MAZOWIECKIE  
WOJEWÓDZKI KONSERWATOR ZABYTKÓW

*Stanisław Piędorzuk*  
Kierownik Delegatury w Siedlcach